

AP-2 シリーズ ソフトウェアバージョンアップ操作手順書

2021 年 3 月 18 日

株式会社 高砂製作所

本手順書は、AP-2 シリーズのソフトウェアをバージョンアップする際の操作手順について記載します。

準備するもの

- ・USB メモリ(パスワード無しのもの、空き容量 10MB 以上)
- ・LAN ケーブル(ストレートまたはクロスケーブル)
- ・パソコン
(推奨ブラウザソフト『Microsoft Edge』『Google Chrome』『Mozilla Firefox』いずれかの最新版インストール済み)
- ・AP-2 シリーズ取扱説明書「DOC-2047_AP-2_manual.pdf」

- ① 本手順書をダウンロードしたページにて <バージョンアップファイル> をクリックして、「AP-2_FW_ver*_*.zip」ファイルをダウンロードします。(※部はバージョンによって異なります)
- ② ダウンロードした ZIP ファイルを右クリックし、「すべて展開」を選択します。

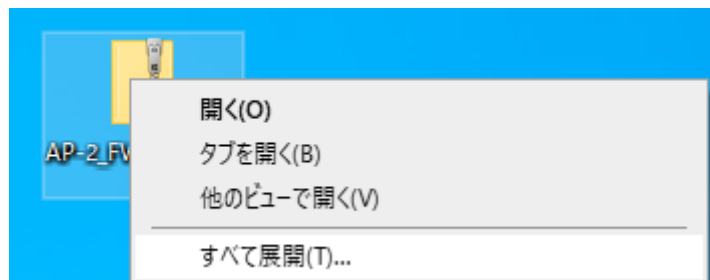

- ③ 展開先を選択します。ZIP ファイルと同じ場所で良ければそのまま「展開」をクリックします。

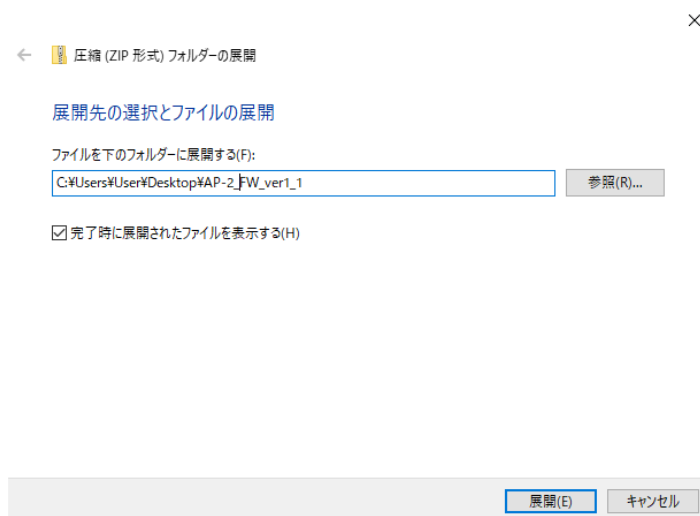

- ④ USB メモリをパソコンに接続し、③で展開されたフォルダの中にある 4 つのファイルを USB メモリのルートフォルダ(一番上の階層)にコピーします。

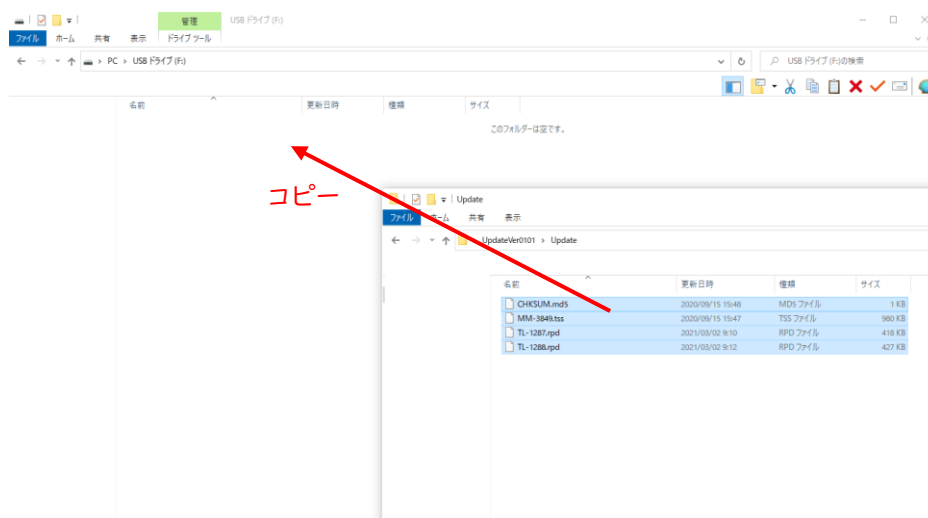

- ⑤ 4 つのファイルのコピー完了を確認し、USB メモリをパソコンから取り外します。

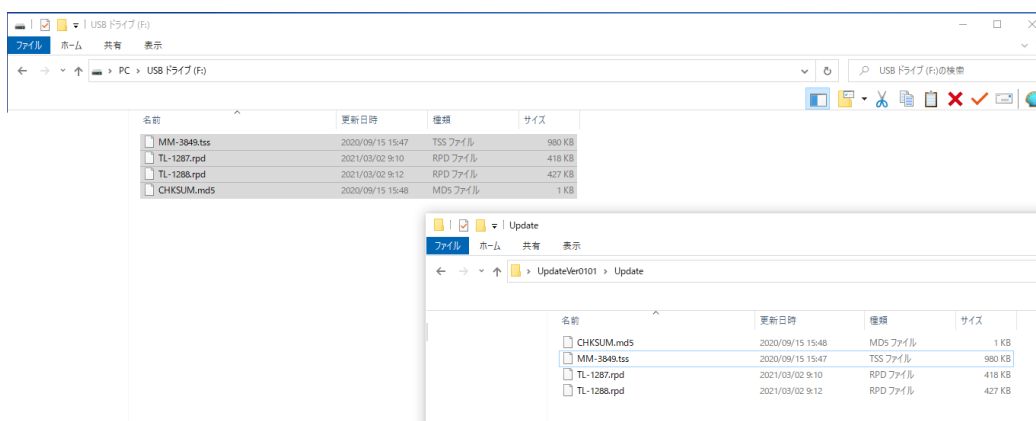

- ⑥ AP-2シリーズの電源がOFFの状態、背面USBコネクタにUSBメモリを接続します。
また、背面LANコネクタとパソコンをLANケーブルで接続します。

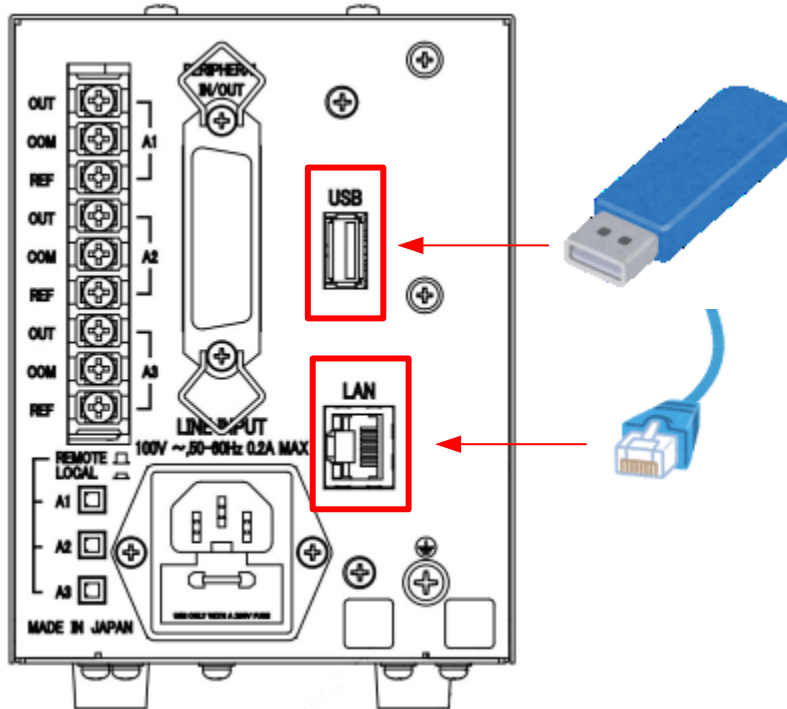

- ⑦ AP-2シリーズの前面電源スイッチをONします。パソコンにてブラウザソフトを起動し、ログインを行ってください。
※ログイン手順の詳細については、AP-2シリーズ取扱説明書(DOC-2047_AP-2_manual.pdf)の「基本的な使い方」項を参照してください。

- ⑧ 「INFORMATION」タブをクリックします。

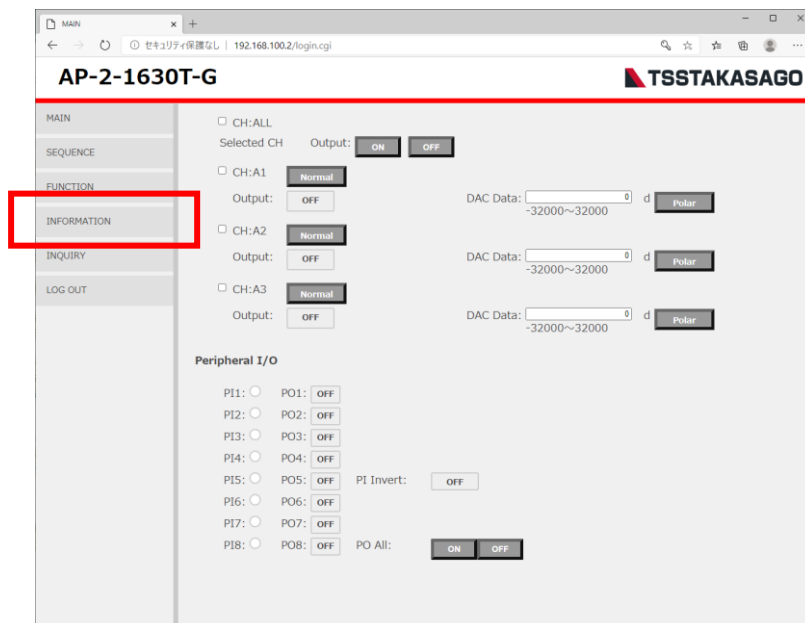

⑨ 「Update」ボタンをクリックします。

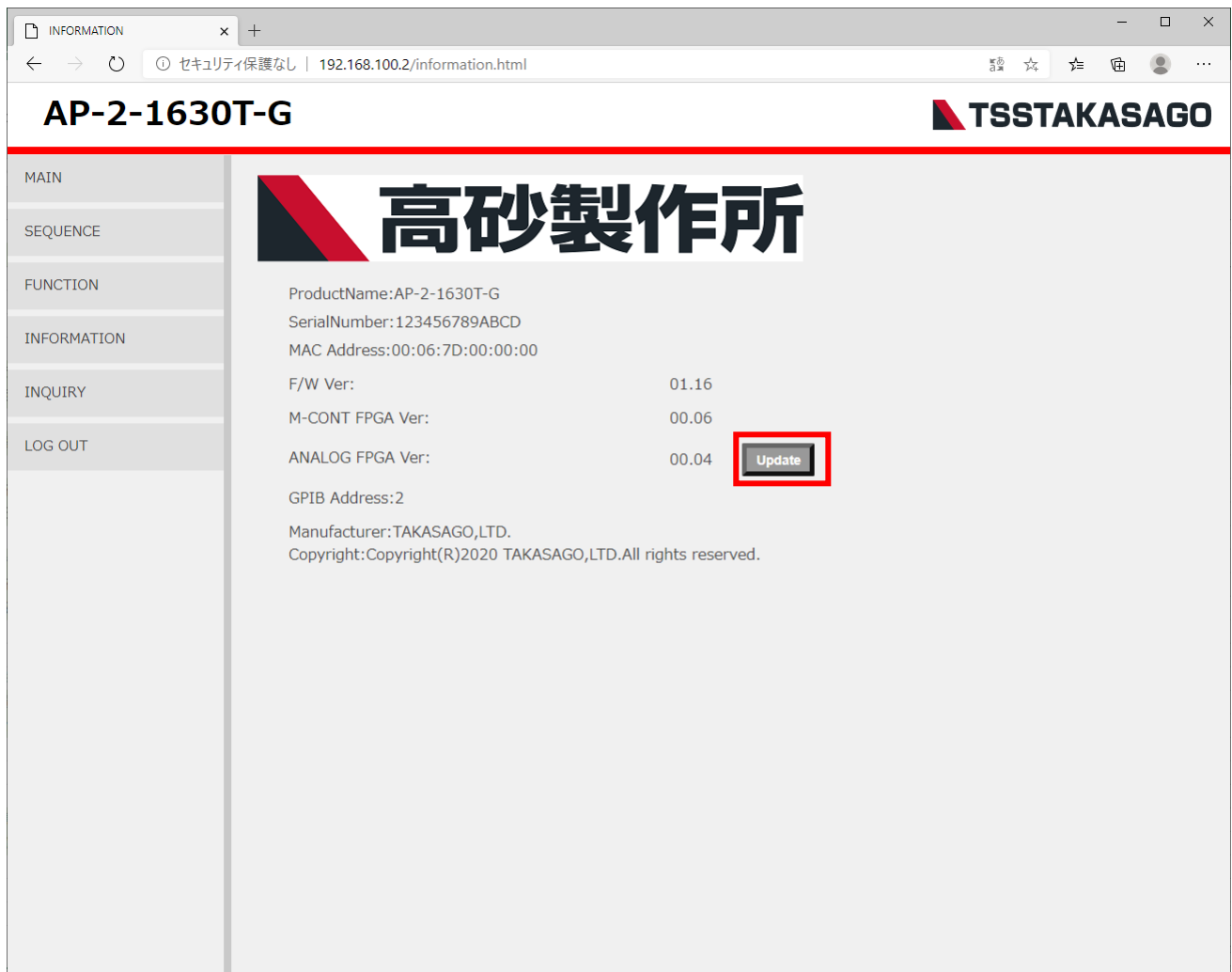

⑩ 確認メッセージが表示され、「はい」を選択するとバージョンアップが開始されます。

AP-2 シリーズの前面 LED が全点灯するとバージョンアップ完了です。

※バージョンアップ中は AP-2 シリーズの電源 OFF、ケーブル・USB メモリの抜き差しは行わないでください。

正しく動作しなくなる恐れがあります。

万が一上記の症状で動作しなくなった場合は、AP-2 シリーズ取扱説明書 (DOC-2047_AP-2_manual.pdf) の「保守」項を参照し、ご連絡ください。

⑪ AP-2 シリーズの前面電源スイッチを OFF→ON し、パソコンにてブラウザソフトにてログインします。

(アドレスの再入力または「MAIN」タブをクリックでログイン画面に戻れます)

- ⑫ 「INFORMATION」タブをクリックし、各バージョン情報が本手順書をダウンロードしたページに記載のものと一致していればバージョンアップ確認完了です。

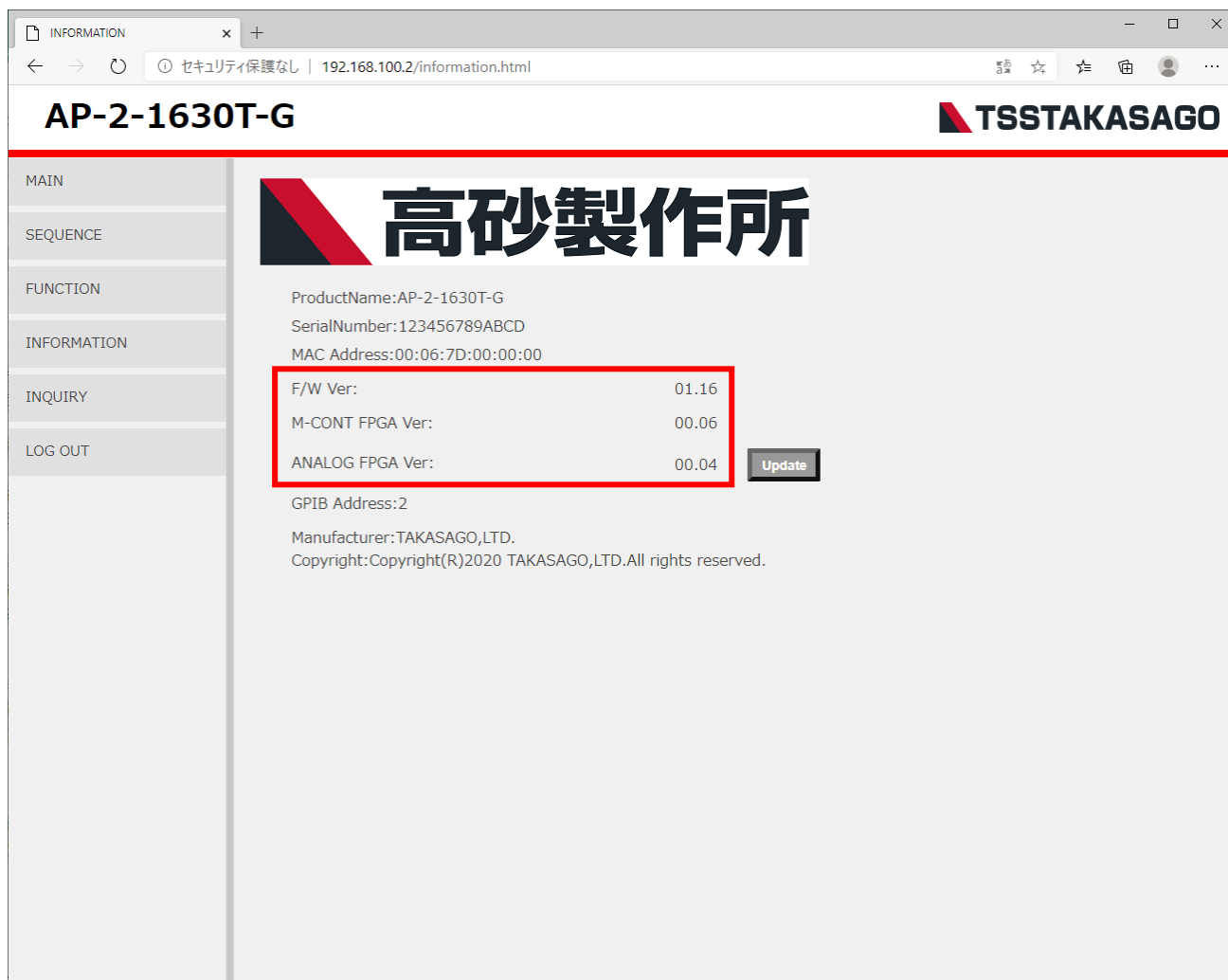

The screenshot shows a web browser window displaying the 'INFORMATION' page for the AP-2-1630T-G device. The page features a navigation menu on the left with options: MAIN, SEQUENCE, FUNCTION, INFORMATION, INQUIRY, and LOG OUT. The main content area displays the product name 'AP-2-1630T-G' and the TSSTAKASAGO logo. Below this, the Japanese text '高砂製作所' (Takasago Seisakusho) is prominently displayed. The product details section includes:

- ProductName: AP-2-1630T-G
- SerialNumber: 123456789ABCD
- MAC Address: 00:06:7D:00:00:00

F/W Ver:	01.16
M-CONT FPGA Ver:	00.06
ANALOG FPGA Ver:	00.04

An 'Update' button is located to the right of the version information table. Below the table, the GPIB Address is listed as 2. The manufacturer information is TAKASAGO, LTD., and the copyright notice is Copyright(R)2020 TAKASAGO, LTD. All rights reserved.



〒213-8558
神奈川県川崎市高津区溝口 1-24-16